

TIPOLOGIA "AA"

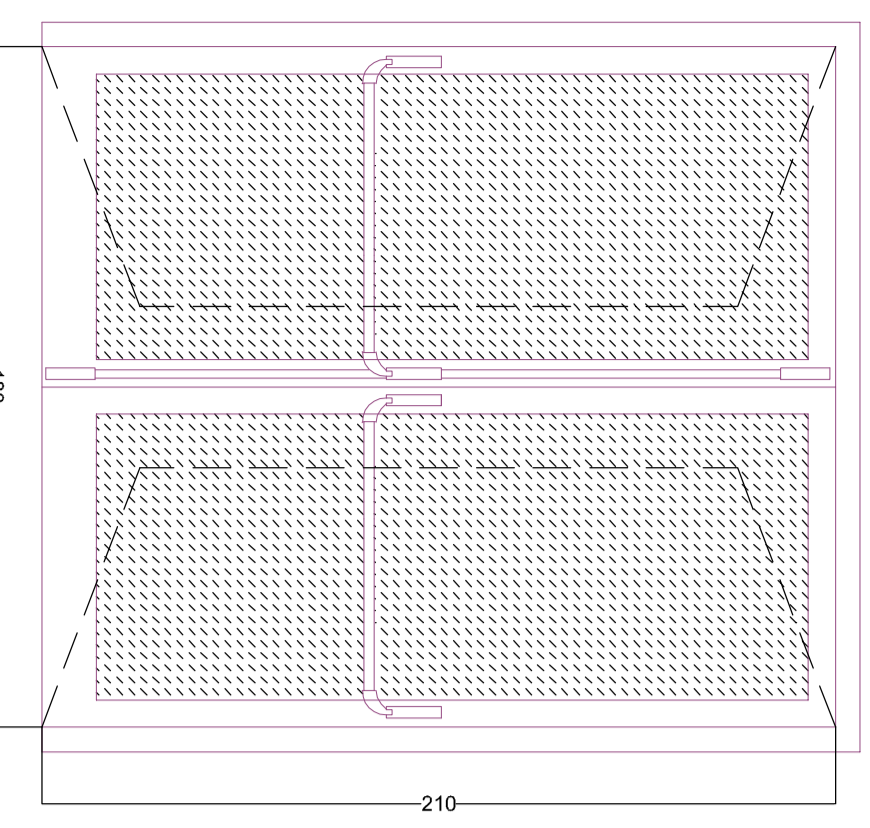

Buona vetrata in passaggio con 180 (90+90)x210  
Molto buona vetrata mobile in legno di allumino a taglio serrato  
controllabile in legno bianco a filo intono  
ventilazione standardizzato spazio libero con ventilazione integrata orientabile  
classi finestre 2  
ref. S03/S04

TIPOLOGIA "AB"

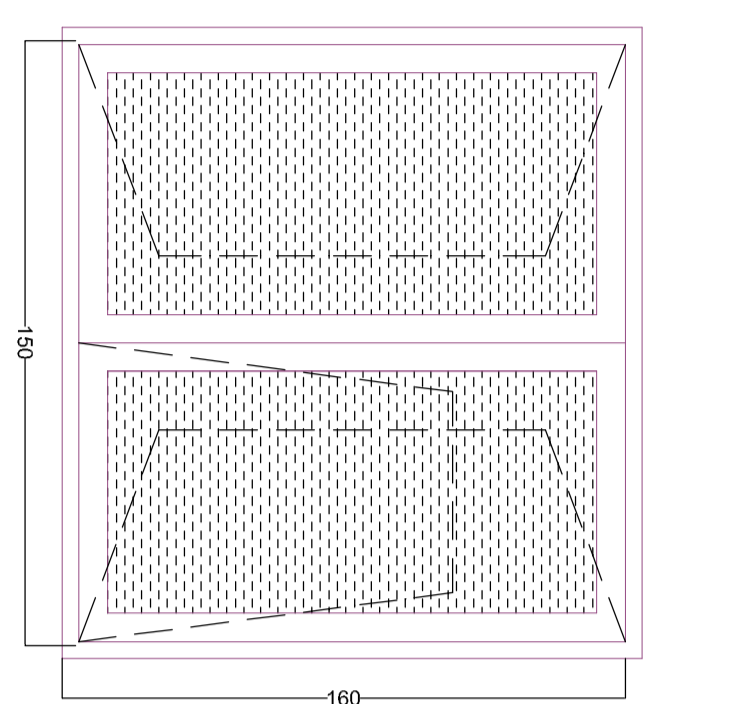

Buona vetrata in passaggio con 150x160  
Molto buona vetrata mobile in legno di allumino a taglio serrato  
controllabile in acciaio inox  
ventilazione standardizzato spazio libero con ventilazione integrata orientabile  
classi finestre 1  
ref. S05/S06/S10/S11/S12

TIPOLOGIA "AC"



Buona vetrata in passaggio con 180x210  
Buona vetrata mobile in legno di allumino a taglio serrato  
controllabile in acciaio inox  
ventilazione standardizzato spazio libero con ventilazione integrata orientabile  
classi finestre 1  
ref. S07

TIPOLOGIA "AD"

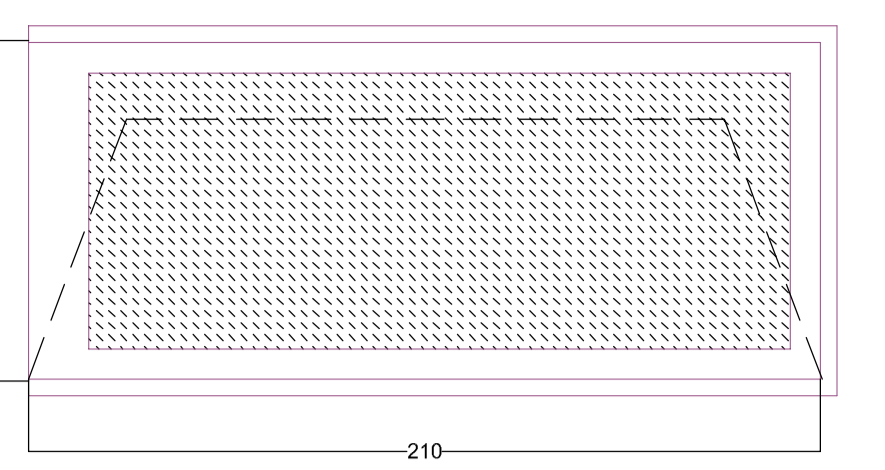

Buona vetrata in passaggio con 180x210  
Buona vetrata mobile in legno di allumino a taglio serrato  
controllabile in legno bianco a filo intono  
ventilazione standardizzato spazio libero con ventilazione integrata orientabile  
classi finestre 1  
ref. S03

TIPOLOGIA "AE"

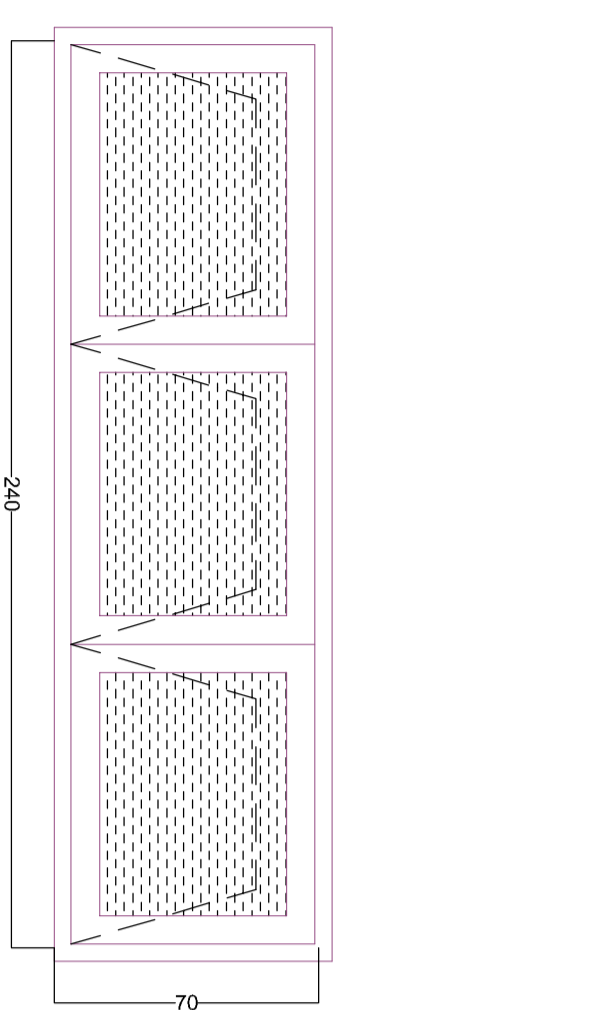

Buona vetrata in passaggio con 240x270  
Buona vetrata mobile in legno di allumino a taglio serrato  
controllabile in legno bianco a filo intono  
ventilazione standardizzato spazio libero con ventilazione integrata orientabile  
classi finestre 3  
ref. S08

TIPOLOGIA "AF"

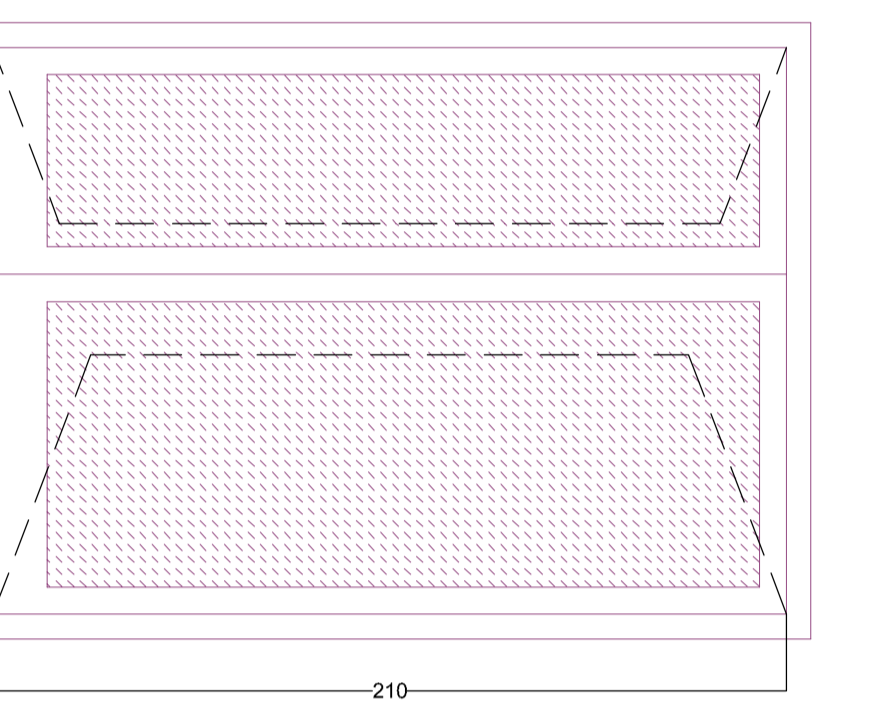

Buona vetrata in passaggio con 150 (90+60)x210  
Buona vetrata mobile in legno di allumino a taglio serrato  
controllabile in acciaio inox  
ventilazione standardizzato spazio libero con ventilazione integrata orientabile  
classi finestre 1  
ref. S09

TIPOLOGIA "AG"

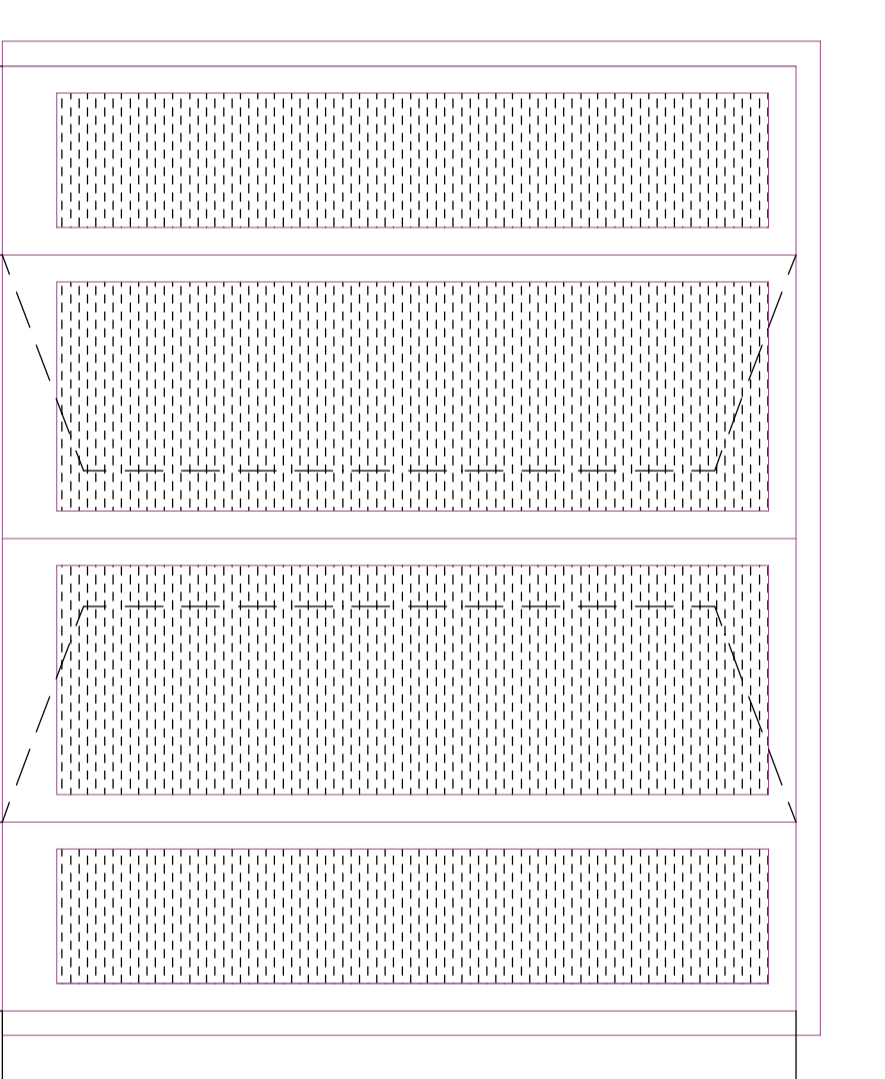

Buona vetrata in passaggio con 240x210  
Buona vetrata mobile in legno di allumino a taglio serrato  
controllabile in acciaio inox  
ventilazione standardizzato spazio libero con ventilazione integrata orientabile  
classi finestre 1  
ref. S09

TIPOLOGIA "AH"

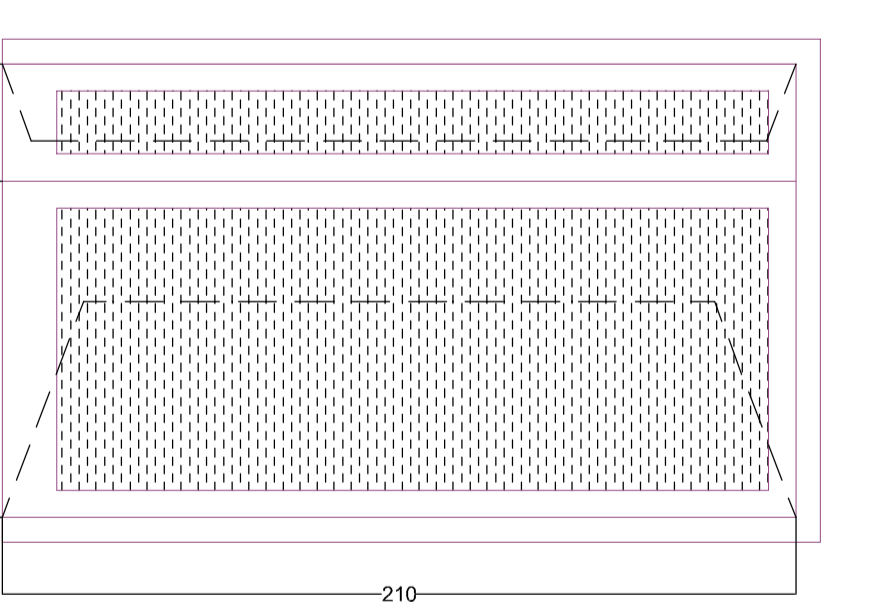

Buona vetrata in passaggio con 120 (60+60)x210  
Buona vetrata mobile in legno di allumino a taglio serrato  
controllabile in acciaio inox  
ventilazione standardizzato spazio libero con ventilazione integrata orientabile  
classi finestre 1  
ref. S12

TIPOLOGIA "AI"

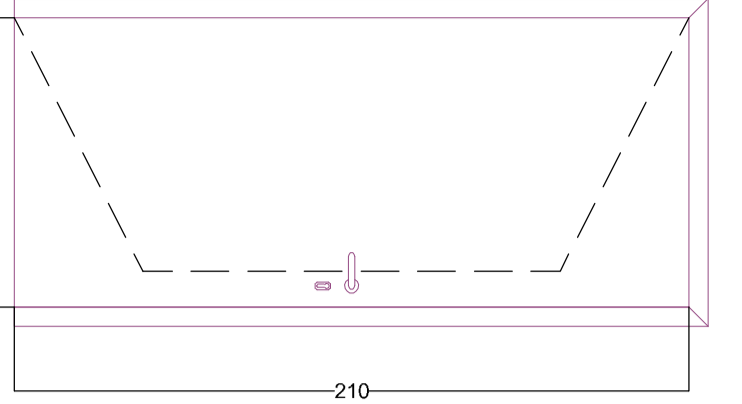

Buona vetrata in passaggio con 180x210  
Buona vetrata mobile in legno di allumino a taglio serrato  
controllabile in acciaio inox  
ventilazione standardizzato spazio libero con ventilazione integrata orientabile  
classi finestre 5  
ref. S02/S04/S12/S13

TIPOLOGIA "AJ"

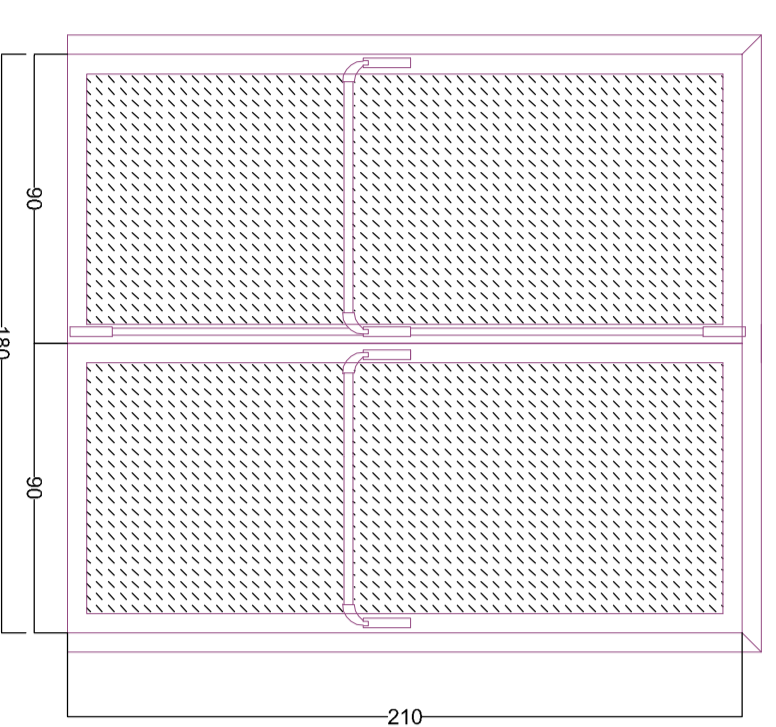

Buona vetrata in passaggio con 180 (90+90)x210  
Buona vetrata mobile in legno di allumino a taglio serrato  
controllabile in acciaio inox  
ventilazione standardizzato spazio libero con ventilazione integrata orientabile  
classi finestre 3  
ref. S02/S04/S14

TIPOLOGIA "AK"

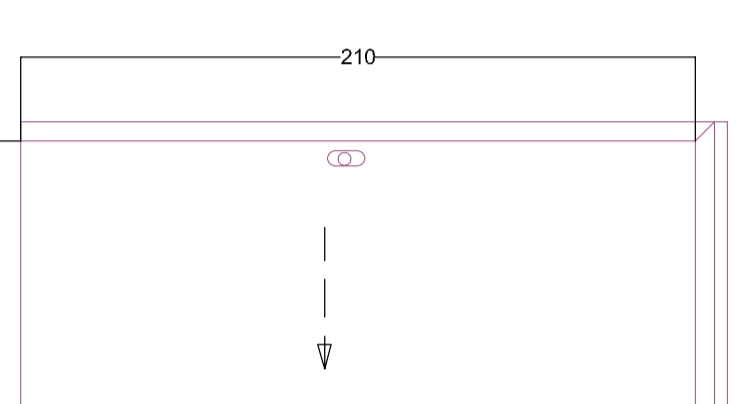

Buona vetrata in passaggio con 180x210  
Buona vetrata mobile in legno di allumino a taglio serrato  
controllabile in acciaio inox  
ventilazione standardizzato spazio libero con ventilazione integrata orientabile  
classi finestre 2  
ref. S02/S17

TIPOLOGIA "AL"

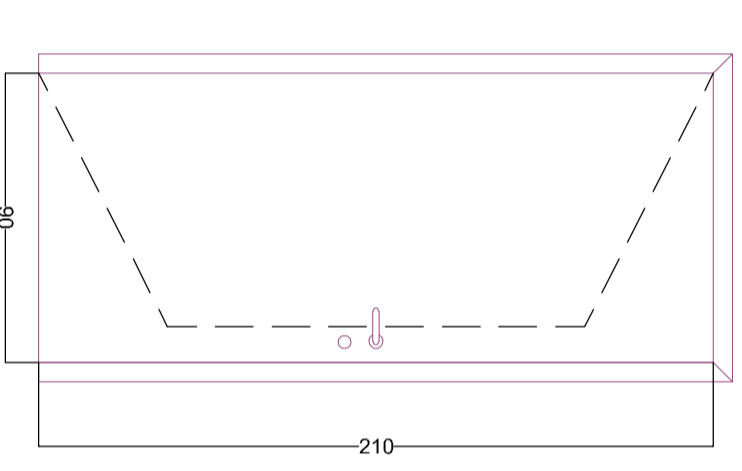

Buona vetrata in passaggio con 180x210  
Buona vetrata mobile in legno di allumino a taglio serrato  
controllabile in acciaio inox  
ventilazione standardizzato spazio libero con ventilazione integrata orientabile  
classi finestre 2  
ref. S02/S17

TIPOLOGIA "AM"

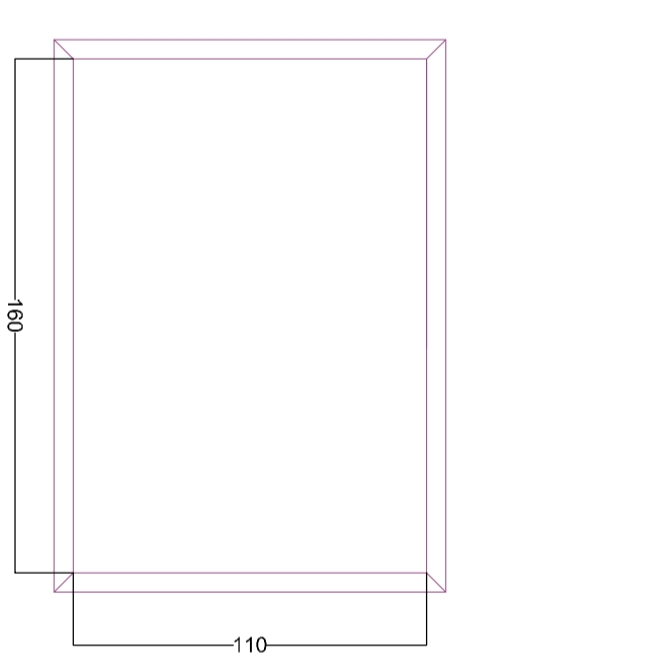

Buona vetrata in passaggio con 180x210  
Buona vetrata mobile in legno di allumino a taglio serrato  
controllabile in acciaio inox  
ventilazione standardizzato spazio libero con ventilazione integrata orientabile  
classi finestre 1  
ref. S10

TIPOLOGIA "AN"

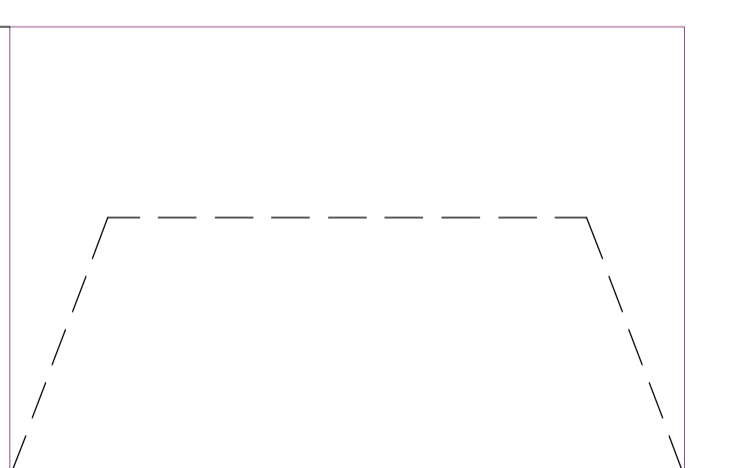

Buona vetrata in passaggio con 180x210  
Buona vetrata mobile in legno di allumino a taglio serrato  
controllabile in acciaio inox  
ventilazione standardizzato spazio libero con ventilazione integrata orientabile  
classi finestre 1  
ref. S14/S15/S16

TIPOLOGIA "AO"

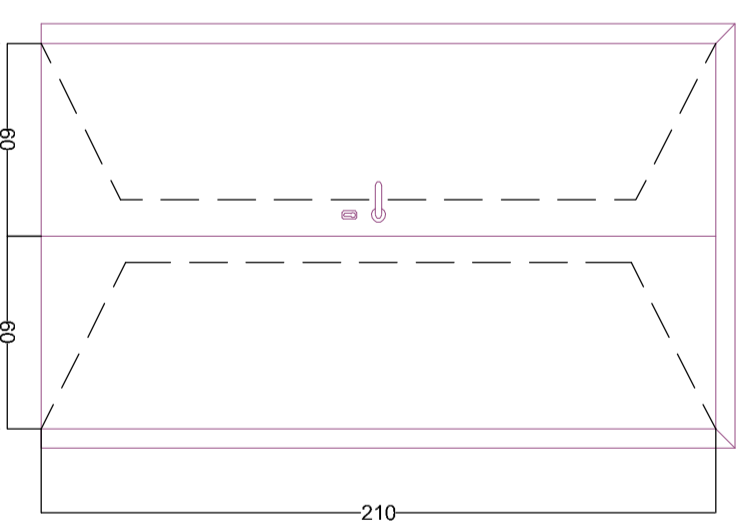

Buona vetrata in passaggio con 120 (60+60)x210  
Buona vetrata mobile in legno di allumino a taglio serrato  
controllabile in acciaio inox  
ventilazione standardizzato spazio libero con ventilazione integrata orientabile  
classi finestre 1  
ref. S18

PORTE INTERNE

SEZIONE ORIZZONTALE PORTE PANE LISCE

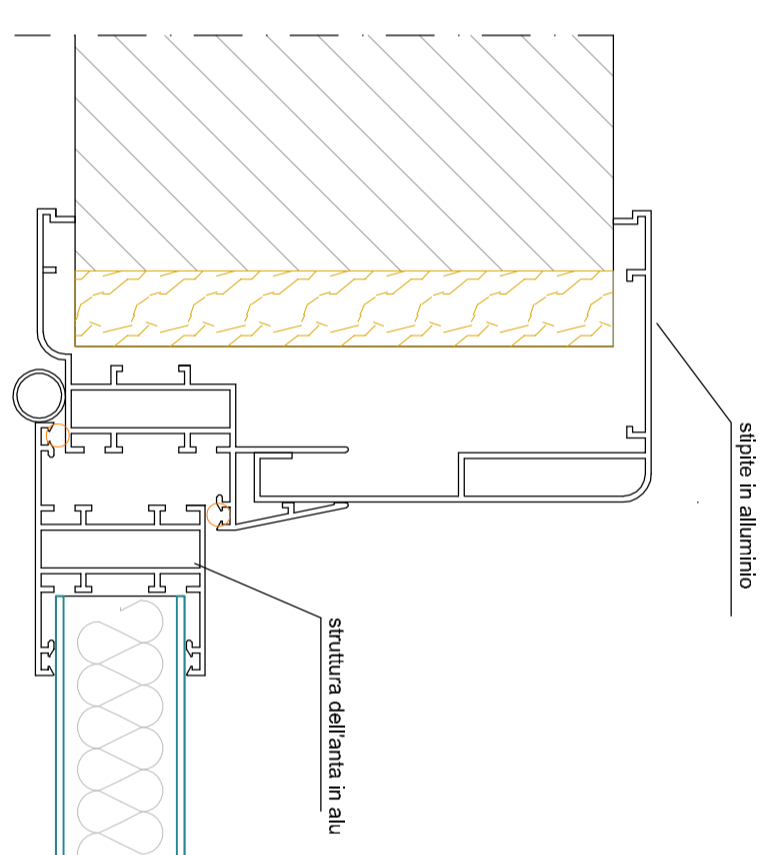

SEZIONE ORIZZONTALE PORTE A VETRO

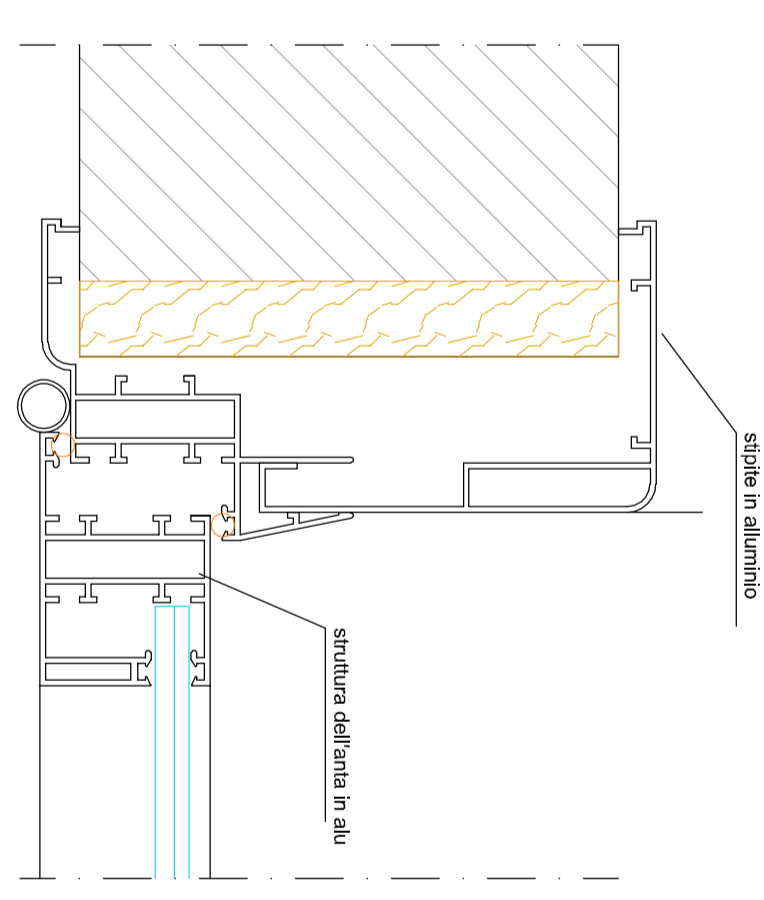

SEZIONE ORIZZONTALE PORTE RASOMURO

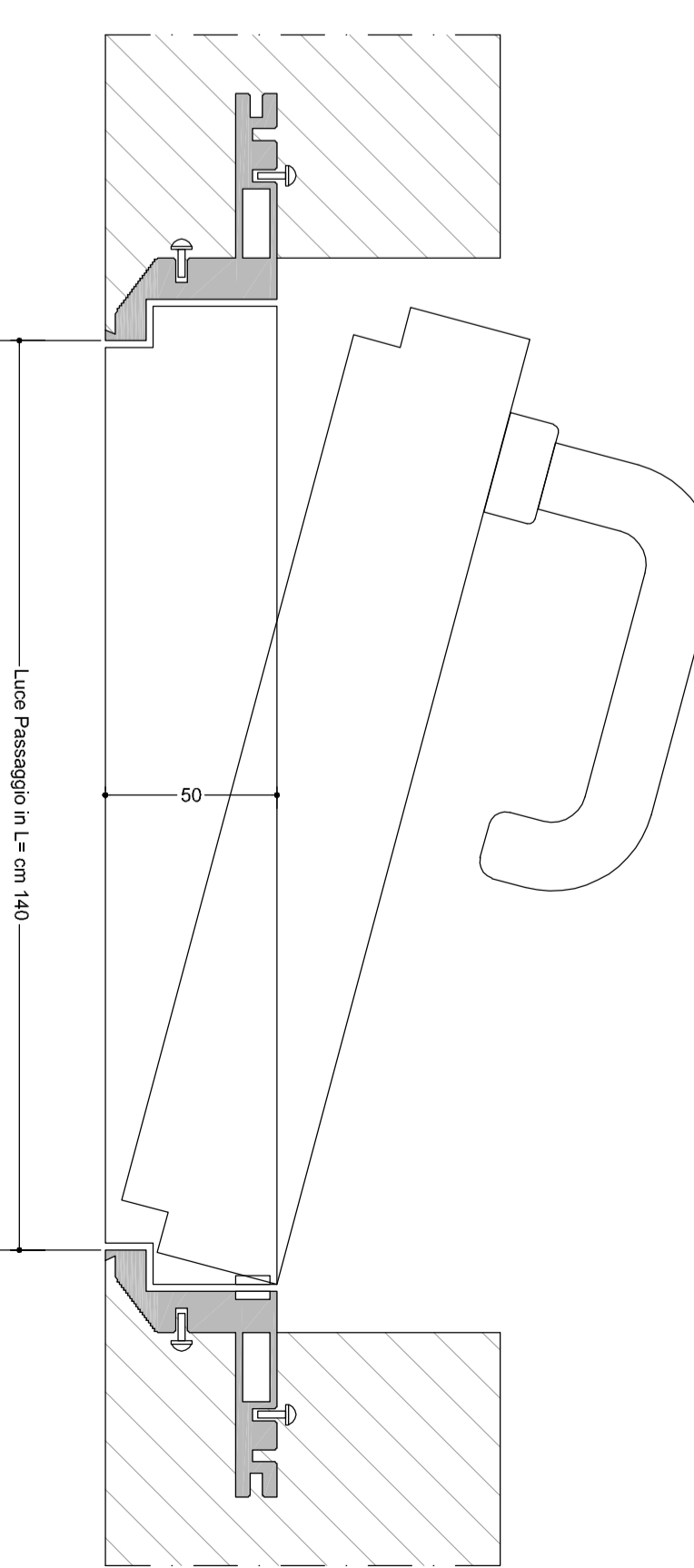

AZIENDA SOCIO SANITARIA TERRITORIALE DI LODI  
Preside Unico - Stabilimento Ospedaliero di Lodi

PROGETTO DEFINITIVO/ESECUTIVO  
LAVORI RISTRUTTURAZIONE E DI ADEGUAMENTO DEL PRESIDIO UNICO  
STABILIMENTO OSPEDALIERO DI LODI



PROGETTO DI  
ADEGUAMENTO LOCALI PER AMPLIAMENTO  
INTERVENTO 1  
AREA MORGUE

STUDIO TECNICO IMPRINTI  
STUDIO AEGIS  
STUDIO SIFA  
STUDIO BERTOLINI  
STUDIO GAZDARIC  
STUDIO GAZDARIC  
STUDIO GAZDARIC  
STUDIO GAZDARIC

ED.1.10